

MOD



 **Formula**

MANUALE ISTRUZIONI - OPERATING MANUAL - MANUEL D'INSTRUCTIONS -
BETRIEBSANLEITUNG - MANUAL DE INSTRUCCIONES

- I** Scarica il manuale del prodotto direttamente dal web:
- GB** Pls. download the products' instruction manual from the website:
- F** Merci de bien vouloir telecharger le manuel d'instructions sur la page:
- D** Bitte entladen Sie die Betriesanleitung vom den folgenden website:
- E** Por favor, descárgate el manual de instrucciones de nuestros productos de la web:
- BG** Моля, изтеглете наръчника на потребителя от следния адрес:
- HR** Molimo download-ajte nstrukcijski priručnik sa internetske stranice:
- SLO** Prosimo, da si naložite navodila o uporabi na strani:
- CZ** Stáhněte si prosím návod k použití z této webové stránky:
- DK** Download venligst produktets betjeningsvejledning fra følgende hjemmeside:
- SF** Ole hyvä ja lataa tuotteen käyttöohje seuraavalta sivulta:
- LV** Lūdzu lejupielādējiet instrukciju brošūru no adreses:
- PL** Proszę pobrać instrukcję obsługi produktu ze strony:
- P** Por favor, descarga o manual de instroções dos nossos produtos na web:
- SK** Prosím stiahnite si manuál produktov a inštrukcie z web stránky:
- S** Download venligst produktets betjeningsvejledning fra følgende hjemmeside:
- H** Kérem, töltse le a termékek használati utasításait a website-ról:
- N** Last ned instruksjonsmanual for dette produktet på vår webside:
- NL** Aub. Download de product handleiding van de website:
- CN** 请到网页下载产品使用手册:

<http://rideformula.com>

TORX® è un marchio registrato di CAMCAR / TEXTRON INC. Tutti i marchi appartengono ai rispettivi proprietari.

TORX® is a registered trademark of CAMCAR / TEXTRON INC. All trademarks are the property of their respective owners.

TORX® est une marque déposée de CAMCAR / TEXTRON INC. Toutes les marques appartiennent aux propriétaires respectifs.

TORX® ist ein registriertes Warenzeichen der CAMCAR / TEXTRON INC. Alle Warenzeichen gehören den respektiven Eigentümern an.

TORX® es una marca registrada de CAMCAR / TEXTRON INC. Todas las marcas pertenecen a los respectivos propietarios.

AVERTISSEMENT! AVANT D'INSTALLER ET D'UTILISER CE NOUVEAU PRODUIT FORMULA S.a.S VOUS DEVEZ LIRE ET RESPECTER SCRUPULEUSEMENT LES INSTRUCTIONS DE CE MANUEL POUR VOTRE SECURITE. LE NON RESPECT DE CELUI-CI PEUT CAUSER DES BLESSURES SERIEUSES ET/OU AFFECTER VOS DROITS LEGAUX.

GARDEZ CE MANUEL DANS UN ENDROIT PROTEGE POUR UNE CONSULTATION ULTERIEURE CAR IL CONTIENT DES INFORMATIONS IMPORTANTES POUR VOTRE SECURITE.

AVERTISSEMENT! NE PAS INSTALLER OU DEMONTER CE PRODUIT FORMULA S.a.S VOUS MÊME.

Consultez toujours les services d'un mécanicien professionnel. Si vous décidez d'ignorer cet avertissement de sécurité, gardez à l'esprit que vous le faites EXCLUSIVEMENT à vos risques et périls en suivant strictement toutes les instructions d'installation et de démontage de Formula.

Note: COMME TOUS LES MANUELS, CELUI-CI PEUT ÊTRE MIS À JOUR RÉGULIÈREMENT. CONTACTEZ VOTRE REVENDEUR FORMULA S.a.S, OU CONSULTEZ NOTRE SITE WEB, (www.rideformula.com) POUR RECEVOIR LES DERNIERES INFORMATIONS.

Ce manuel contient des informations pour un usage en sécurité, un montage correct et une maintenance des amortisseurs MOD. Suivre les règles contenues dans ce manuel vous assure une utilisation sécurisée, les meilleures performances et la plus longue durée de vie de votre amortisseur MOD tout en évitant les erreurs et problèmes les plus courants à l'utilisation ou en maintenance.

Suivez prudemment les consignes de sécurité pour assurer un usage et une maintenance appropriée de l'amortisseur MOD et de ses recommandations.

CONSIGNES DE SÉCURITÉ AMORTISSEUR MOD

- Les amortisseurs MOD produit par FORMULA S.a.S sont conçus exclusivement pour l'usage sur un vélo à deux roues. Tout autre usage serait considéré comme périlleux. FORMULA S.a.S ne pourrait être tenue pour responsable pour les conséquences dues à une mauvaise utilisation.
- La durée de vie d'un amortisseur MOD dépend de nombreux facteurs, tel que la taille et le poids du pilote, ressort et cadre utilisés, et l'utilisation plus ou moins intense du vélo.
- Vérifiez régulièrement l'état de votre amortisseur, et remplacez-le si nécessaire.
- Les impacts, les chutes, l'usage excessif ou inapproprié, l'usure sévère de votre vélo peut altérer l'intégrité structurale de l'amortisseur, réduisant sa durée de vie de manière significative. Les pièces ayant une durée de vie courte doivent être remplacées plus souvent.
- Faire contrôler régulièrement son amortisseur par un mécanicien professionnel à la constatation de craquements, déformations, ou autre signe de fatigue ou d'usure.
- Si le contrôle révèle une déformation, craquements, signes d'impacts ou de stress, peu importe la gravité, remplacez (ne pas réparer) immédiatement la pièce. Tous composants excessivement usés doivent être remplacer immédiatement.
- La fréquence à laquelle l'inspection est requise dépend de nombreux facteurs. Consultez un revendeur Formula S.a.S pour définir quelle fréquence d'inspections correspond le mieux à votre utilisation.
- L'usage de notre produit par des individus d'un poids au delà de 120kg/265lbs n'est pas recommandé. Si vous pesez plus de 120kg/265lbs soyez très vigilant à garder votre vélo inspecté plus fréquemment.
- Les pièces ayant été tordues ou abimées lors d'un accident ou résultant d'un impact, doivent être immédiatement remplacées par des pièces détachées d'origine FORMULA S.a.S.
- Vérifiez et confirmez avec un mécanicien professionnel que l'amortisseur MOD choisit est en adéquation avec l'usage auquel il est destiné, et établissez la fréquence d'inspection et de maintenance nécessaire à votre pratique.

- Les outils proposés par les autres fabricants d'amortisseurs similaires au MOD peuvent ne pas être compatibles avec l'amortisseur MOD. Les outils proposés par Formula S.a.S peuvent également ne pas être compatibles avec les amortisseurs proposés par les autres fabricants. Vérifiez avec un mécanicien professionnel ou par un revendeur Formula agréé pour s'assurer de la compatibilité des outils.
- L'absence de vérification de compatibilité des outils peuvent empêcher le bon fonctionnement de l'amortisseur ou sa casse, pouvant générer un accident, des blessures corporelles ou la mort.
- L'utilisateur de l'amortisseur MOD reconnaît expressément les risques inhérent à la pratique du vélo, incluant la faiblesse d'un composant du vélo, pouvant entraîner un accident, des blessures corporelles ou la mort.
- En achetant et en utilisant l'amortisseur MOD, l'utilisateur reconnaît avoir accepté et/ou assumé ces risques, y compris la négligence passive de la part de FORMULA S.a.S, c'est-à-dire pour vice caché, défauts latents ou visibles et exempte FORMULA S.a.S de toute responsabilité permise par la loi contre tout dommage en résultant.
- Assurez-vous qu'il n'y a aucun défaut ou pièce désirée / avec du jeu.
- Assurez-vous que l'amortisseur possède la marque MOD.
- Assurez-vous que l'amortisseur n'est pas contrefait avant utilisation.
- Lisez attentivement les instructions du manuel de l'amortisseur FORMULA MOD avant utilisation
- Suivez scrupuleusement le programme de maintenance indiqué dans le paragraphe dédié.
- Utilisez toujours des pièces de remplacement d'origine FORMULA S.a.S



NOTES ENVIRONNEMENTALES

Dans le cadre de la protection de l'environnement, veuillez suivre les instructions suivantes concernant les produits FORMULA S.a.S:

- 1) Les emballages ne nécessitent pas de précautions spécifiques car ils ne contiennent pas de produits nocifs, nous vous suggérons de les mettre au recyclage avec le papier et le plastique.
- 2) Il est également recommandé de recycler toutes pièces métalliques après usage.

Pour les deux points mentionnés ci-dessus il est recommandé de se renseigner auprès de vos lois de traitement de déchets nationales et de les confier aux centres de traitements appropriés.

VERIFICATION AVANT CHAQUE SORTIE:

Pour assurer votre sécurité et un plaisir maximum, vérifiez avant chaque sortie que votre amortisseur FORMULA MOD est prêt pour celle-ci.

- Assurez vous que l'amortisseur est propre: utilisez de l'eau et un savon neutre, nettoyez l'extérieur de l'amortisseur à la main. Par la suite, après une éclaboussure d'eau, essuyez avec un chiffon souple et sec pour enlever l'eau résiduelle;



ATTENTION: n'utilisez pas de solvants ou de dégraissants. Ils pourraient endommager la surface externe. N'utilisez pas de nettoyeur haute pression directement sur les joints de l'amortisseur, en particulier sur les joints hydrauliques qui pourraient être sérieusement endommagés et compromettre le fonctionnement de l'amortisseur.

- Inspectez l'extérieur de votre amortisseur. Vérifiez u'il n'y a pas de pièces abimées et/ou cassées. Si c'était le cas, contactez votre revendeur FORMULA immédiatement pour une inspection ou une réparation. N'utilisez pas l'amortisseur dans ce cas.
- Assurez-vous que le les vis de couplage entre le cadre et l'amortisseur sont serrées au couple recommandé par le fabricant. Il ne doit pas y avoir de jeu au niveau des vis. Si c'est le cas remplacez les immédiatement, voir paragraphe « 1.1 » de ce manuel.
- Assurez-vous que le ressort hélicoïdal est précontraint comme recommandé dans le paragraphe « 1.6 »

INDEX:

1.1 Pièces de montage Formula

1.2 Installation de l'amortisseur sur le cadre

1.3 SAG et ajustements

1.4 Réglages hydrauliques

1.4.1 Détente

1.4.2 Compression

1.4.3 Blocage

1.5 Remplacement du CTS (Compression Tuning System)

1.6 Remplacement du ressort hélicoïdal

1.7 Fréquence de maintenance

1.8 Cales de réduction de course Formula

1.9 Problèmes - Causes - Solutions

1.1 Pièces de montage Formula

Le kit de pièces Formula peut différer suivant le besoin du client en accord avec son cadre. Les bagues teflon (DU) sont elles déjà installées sur l'amortisseur.

Pour les cadres ayant une fixation STANDARD d'amortisseur, le kit inclus (figure A) :

- a) n.2 axes d'assemblage
- b) n.4 cales
- c) n.4 joints toriques

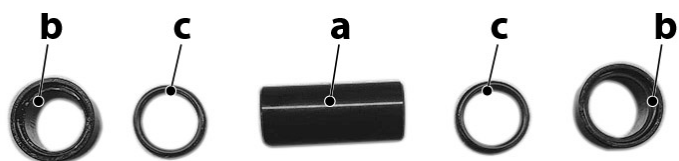

Pour les cadres ayant une fixation TRUNNION d'amortisseur :

- a) n.1 axe d'assemblage
- b) n.2 cales
- c) n.2 joints toriques

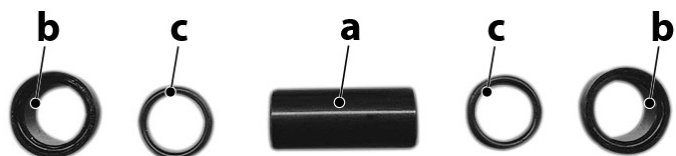

Fig. A



ATTENTION: Les vis pour le montage TRUNNION sont fournies par le fabricant du cadre. FORMULA décline toute responsabilité pour les dommages ou dysfonctionnement due à ces vis.

PROCEDURE DE MONTAGE (répliquer l'opération pour l'autre coté de l'amortisseur)

- 1) Insérer l'axe au travers de la tête d'amortisseur et de sa bague teflon (figure B).

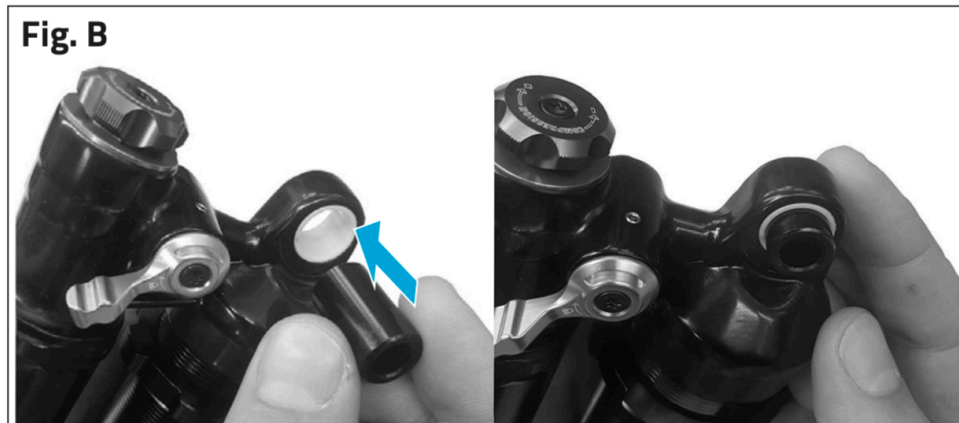

- 2) Insérer les joints toriques dans l'épaulement interne des cales: appliquer la graisse Formula sur l'épaulement de la cale pour le joint torique (figure C), insérer ensuite le joint en veillant à contrôler son contact sur le tour complet de la surface de l'épaulement de la cale. Appliquer ensuite la graisse formula sur le joint torique sur la partie externe (figure D).

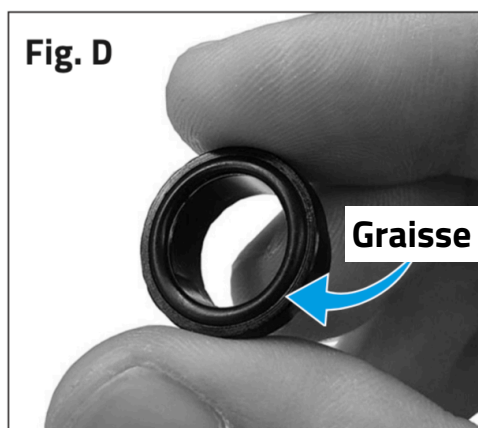
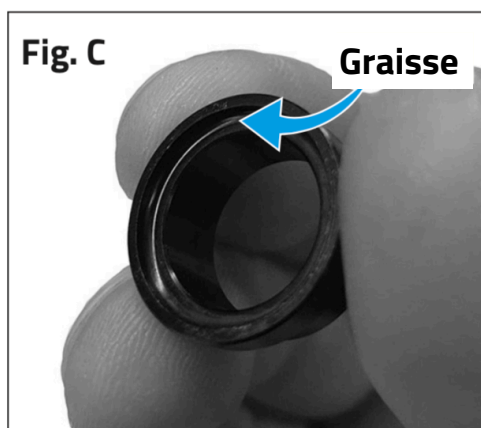

- 3) Insérer les cales sur l'axe préalablement installé (figure E).



Fin de la procedure de montage.

1.2 Installation de l'amortisseur sur le cadre

 **ATTENTION:** Les réglages de suspension peuvent être différents d'une marque de cadre à l'autre. Toutes les opérations de maintenance doivent être faites uniquement par le personnel autorisé par FORMULA S.a.S.

FORMULA décline toute responsabilité pour tout dommage ou casse envers les personnes et/ou objets due à cette incompatibilité. Le résultat de cette incompatibilité peut provoquer la mort. Contactez votre revendeur FORMULA et n'utilisez pas l'amortisseur.

 **AVERTISSEMENT:** FORMULA recommande de **NE PAS INSTALLER L'AMORTISSEUR** sur un cadre dont les ancrages sont perpendiculaires entre eux comme représentés sur l'image de gauche. Les axes des ancrages **DOIVENT ETRE** parallèles entre eux lors du montage comme représentés sur l'image de droite. FORMULA décline toute responsabilité pour tout dommage ou casse envers les personnes et/ou objets due à cette incompatibilité. Cet avertissement est valide tant qu'aucune mise à jour sur ce point ne soit notifiée.

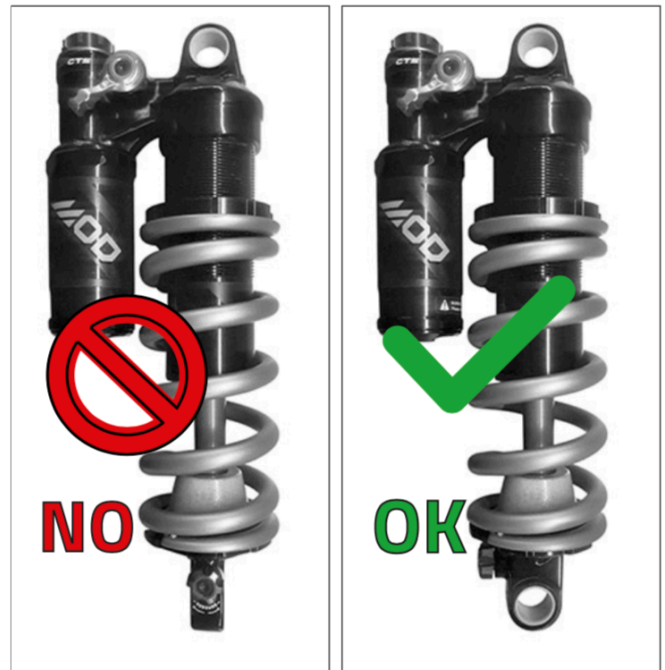

Si l'amortisseur MOD n'est pas encore proposé sur votre vélo, il est alors nécessaire de vérifier la compatibilité du cadre avec celui-ci.

- 1) Démontez le ressort hélicoïdal de l'amortisseur comme décrit en paragraphe « 1.6 ».
- 2) Installez les pièces de montage sur l'amortisseur comme décrit en paragraphe « 1.1 » en accord avec les mesures uniques du cadre.
- 3) Installez l'amortisseur dans le cadre et serrez les vis de couplage (figure F).
- 4) Comprimez doucement et accompagnez le triangle arrière du cadre pour enfoncer l'amortisseur sur sa course complète. Vérifiez qu'il n'y a aucune interférence avec le cadre lors de cette opération (figure G)
- 5) Démontez l'amortisseur du cadre.
- 6) Installez le ressort hélicoïdal avec la précontrainte correcte comme décrit dans le paragraphe « 1.6 » et installez à nouveau l'amortisseur MOD dans le cadre.



Fin de la procédure de montage.

1.3 SAG et ajustements

Identifier le SAG est très utile pour avoir une première idée de la réponse de l'absorption de choc par l'amortisseur (complet avec ressort hélicoïdal) en accord avec votre poids et la discipline que vous souhaitez pratiquer.

Voici la procédure pour mesurer le SAG :

- a) Mesurer la distance entre les deux axes de montage de l'amortisseur (centre à centre, en mm) monté sur le cadre du vélo sans charge ni pilote (figure H).

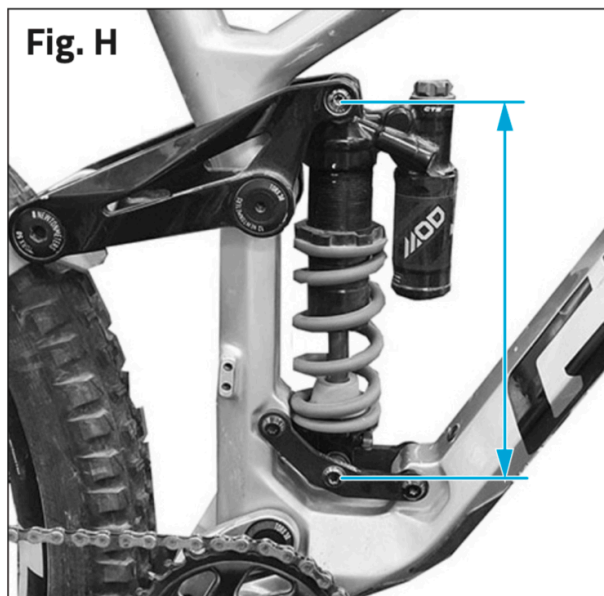

- b) Veiller à porter votre tenue et équipement de vélo complet et de vous faire aider par une tierce personne, adopter votre position nominale de pratique au guidon de votre vélo, et mesurer la distance entre les deux axes de montage d'amortisseur, qui devra nécessairement avoir réduite (figure I).

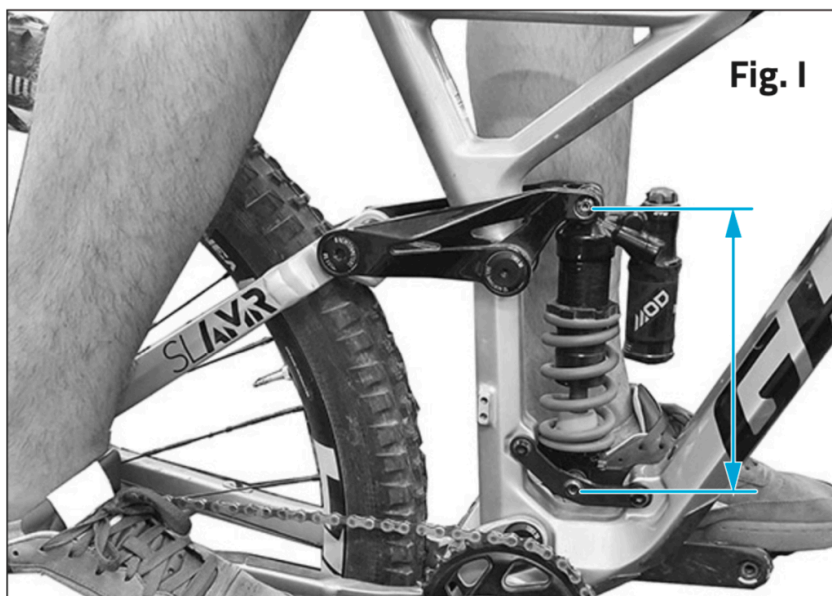

- c) Noter ces deux mesures pour procéder au calcul du SAG.

Exemple: MOD shock, Entraxe x Course: 230x65 mm.

1° mesure: 230 mm

2° mesure: 210,5 mm

Différence entre les deux mesures: 19,5 mm

Utilisez la formule suivante: $SAG(\%) = \frac{(230 - 210,5)}{\text{(Shock stroke)}} \times 100$

Le résultat est 30% de SAG.

Ci-dessous un tableau de référence par mesure suivant la course d'amortisseur et le pourcentage de SAG:

Course	15% SAG	20% SAG	25% SAG	30% SAG	35% SAG	40% SAG
55 mm	8,25 mm	11 mm	13,75 mm	16,5 mm	19,25 mm	22 mm
65 mm	9,75 mm	13 mm	16,25 mm	19,5 mm	22,75 mm	26 mm
75 mm	11,25 mm	15 mm	18,75 mm	22,5 mm	26,75 mm	30 mm

FORMULA recommande un SAG de 30% pour l'enduro et les disciplines gravity.

Pour les amortisseurs TRUNNION, les mesures seront différentes mais la méthode de mesure et la formule de calcul de SAG restent identiques.

AJUSTEMENTS

Si le SAG n'est pas celui désiré, voici comment procéder (figure J) :

- Pour augmenter la valeur du SAG, il est nécessaire de réduire la précontrainte: dévisser l'écrou de précontrainte (flèche bleue) pour relâcher la pression sur le ressort, en faisant attention de ne pas trop relâcher la pression sur le ressort, la précontrainte minimum étant de 2mm. Si cet ajustement ne donne pas satisfaction sur les nouvelles valeurs obtenues, un ressort plus souple est nécessaire.
- Pour réduire la valeur du SAG, visser l'écrou de précontrainte (flèche orange) pour augmenter la pression de précontrainte sur le ressort, en faisant attention de ne pas dépasser la pression recommandée, la précontrainte maximale étant de 5mm. Si cet ajustement ne donne pas satisfaction sur les nouvelles valeurs obtenues, un ressort plus dur est nécessaire.

Pour remplacer le ressort hélicoïdal de l'amortisseur consulter le paragraphe « 1.6 »

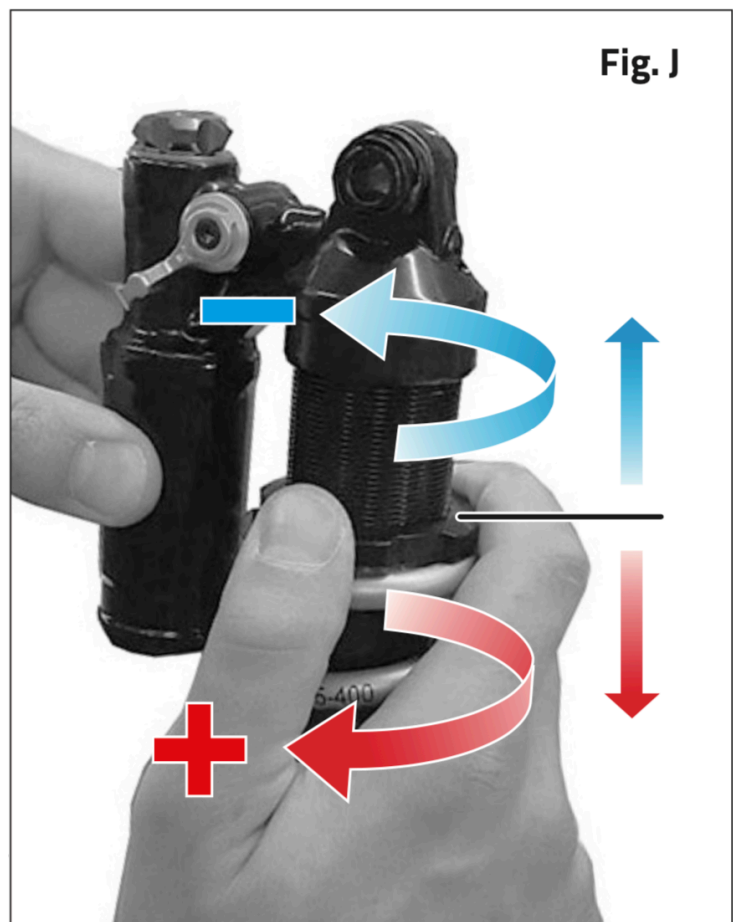

1.4 Réglages hydrauliques



ATTENTION: Le réglage de l'amortisseur peut varier suivant les différentes marques de cadre

1.4.1 DETENTE

Le réglage de l'extension de l'amortisseur est géré par la tête de l'amortisseur, en modifiant l'orientation la molette de couleur ROUGE (figure K). Ce réglage influe sur la deuxième phase du cycle de l'amortisseur, qui suit celui de la compression.

L'extension est intrinsèquement connecté à la raideur (lbs/in) du ressort hélicoïdal installé: un ressort avec une raideur élevée correspond à une plus haute réponse de force élastique qui nécessite une plus grande force hydraulique à l'extension pour gérer son contrôle. Pour augmenter cette force hydraulique, il faut tourner la molette ROUGE dans le sens HORAIRE.

Plus haute est la valeur de raideur d'un ressort, plus rapide sera la détente pour un réglage identique.

Prenons par exemple un changement de ressort de 400

lbs/in pour un 450 lbs/in, pour obtenir le même réglage de détente il sera nécessaire de tourner la molette dans le sens horaire sur un ou deux clics. Vice versa pour un ressort avec une raideur inférieure.

FORMULA recommande en configuration initiale, de fermer la détente au maximum dans le sens HORAIRE, puis de dévisser en sens anti-horaire sur 6 clics.

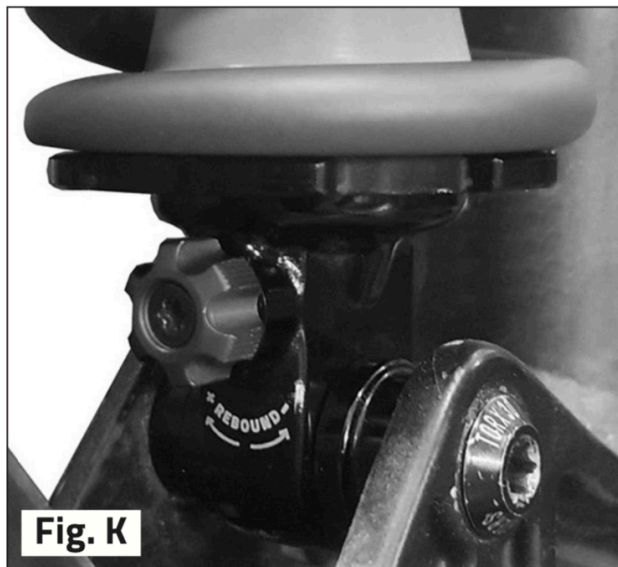

1.4.2 COMPRESSION

Le réglage de compression est géré par le piggy-back, agissant sur le CTS avec la molette BLEUE (figure L).

La phase de compression est la première à être sollicitée suivant par exemple un impact avec le terrain.

La plage de compression est également influencée par le ressort hélicoïdal. Pour accroître la force hydraulique de l'amortisseur lorsqu'il absorbe un impact, il faut tourner la molette dans le sens HORAIRE; cela permet un plus grand support sur l'arrière du vélo.

À l'inverse, en réduisant la force hydraulique via la molette, le support de l'arrière du vélo sera réduit.

FORMULA recommande en configuration initiale, de fermer la compression au maximum dans le sens HORAIRE, puis de dévisser en sens anti-horaire sur 9 clics.

Si vous n'êtes pas satisfait par la plage de réglage offerte par la molette de compression, FORMULA offre la possibilité d'intervenir directement sur le système hydraulique interne grâce à la technologie CTS (Compression Tuning System). Pour en avoir plus d'information sur le CTS, rendez-vous sur le site FORMULA (www.rideformula.com).



1.4.3 BLOCAGE

Le réglage du blocage permet un support plus efficace de l'amortisseur afin de réduire la dissipation d'énergie pendant les phases de pédalage en le rendant plus performant. Il se situe sur le piggy-back, en actionnant le levier de couleur OR.

Le levier offre 2 positions, ouverte et fermée.

- POSITION OUVERTE en actionnant le levier dans le sens anti-horaire: une position recommandée dans les phases de descente ou de montées techniques (figure M).



Fig. M

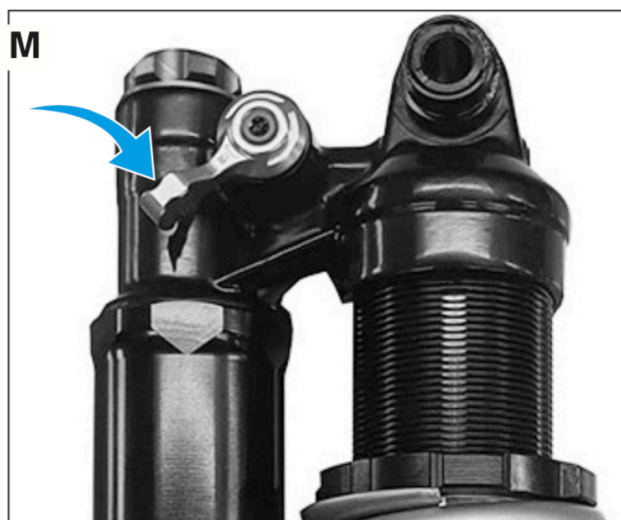

- POSITION FERMÉE en actionnant le levier dans le sens horaire: une position recommandée pour les phases de pédalage (figure N).



Fig. N



Le système hydraulique conçu pour l'amortisseur MOD bénéficie également d'une fonction seuil de déclenchement (pro-pedal): elle agit lorsque le blocage est actif, lorsqu'une pression excède celle définie pour le blocage, le circuit hydraulique est alors ouvert pour réduire les risques de casse de l'amortisseur, en lui permettant de fonctionner ponctuellement.



ATTENTION: Si une anomalie est découverte sur les ajustements (par exemple une molette bloquée), contactez votre revendeur FORMULA qui inspectera et/ou procédera à sa maintenance.

1.5 Remplacement du CTS (Compression Tuning System)

 **ATTENTION: FORMULA décline toute responsabilité pour tout dommage ou casse envers les personnes et/ou pièces due à cette opération. Contactez un mécanicien professionnel. Suivez de manière stricte la procédure. Une erreur de procédure peut causer un mauvais fonctionnement de l'amortisseur et peut provoquer des BLESSURES ET LA MORT.**

 **ATTENTION: Utilisez UNIQUEMENT la pompe FORMULA pour cette opération.**

Suivez la procédure dans son entièreté comme montré sur le site Formula ou la chaîne Youtube de Formula.



1.6 Remplacement du ressort hélicoïdal

 **ATTENTION: FORMULA décline toute responsabilité pour l'utilisation d'un ressort hélicoïdal différent de l'original FORMULA, recommandé, conçu et testé avec nos produits.**

La procédure de remplacement de ressort hélicoïdal sur l'amortisseur est la suivante:

- 1) Démonter l'amortisseur du cadre de vélo.
- 2) Dévisser l'écrou de précontrainte du ressort dans le sens ANTI-HORAIRE (figure O) jusqu'à que le ressort hélicoïdal soit libre de bouger (figure P).

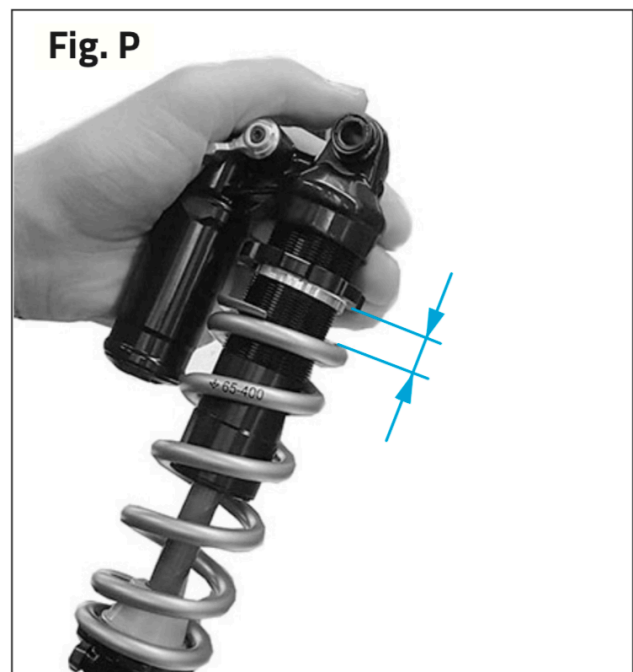

- 3) Pousser le ressort hélicoïdal vers l'écrou (figure Q) pour sortir la bague de verrouillage de ressort hélicoïdal (figure R) en la faisant glisser hors de la tête d'amortisseur, puis sortir le ressort hélicoïdal de l'amortisseur. Si l'axe d'assemblage et ses cales sont trop large, il vous faudra les démonter avant de pouvoir sortir le ressort hélicoïdal.



⚠ ATTENTION: durant l'opération n'endommagez pas le plongeur. Cela pourrait l'endommager et nuire au fonctionnement de l'amortisseur.

- 4) Insérer le ressort hélicoïdal à installer (figure T), et le maintenir en position haute afin de remettre la bague de verrouillage (figure U).



- 5) Visser l'écrou de précontrainte dans le sens HORAIRE (figure V), suivant les recommandations de FORMULA: précontrainte minimale de 2 mm, précontrainte maximale de 5 mm. Chaque tour d'écrou de précontrainte correspond à 1,25 mm. Pour contrôler précisément la précontrainte du ressort, mesurer la distance entre le corps d'amortisseur et l'écrou lorsqu'il entre en contact avec le ressort hélicoïdal (a différence après la précontrainte appliquée doit être entre les recommandations ci-dessus).
- 6) Si nécessaire, repousser le tampon de fin de course en position basse au contact de la bague de verrouillage.



Fin de la procédure de montage.

1.7 Fréquence de maintenance

Pour garantir et maintenir les performances et l'état de votre amortisseur dans des conditions normales d'utilisations, FORMULA recommande la fréquence d'inspections et de maintenances suivantes.

⚠ ATTENTION: Pour un usage extrême et intense de l'amortisseur, les opérations de maintenances doivent être elles aussi intensifiées. En outre, l'usure des pièces, les méthodes de lavages au nettoyeur haute pression, solvants et lubrifiants qui NE SONT PAS RECOMMANDÉS PAR FORMULA augmentent également la fréquence de maintenance et la durée de vie de l'amortisseur. FORMULA RECOMMANDE UNIQUEMENT l'utilisation de pièces détachées et lubrifiants d'origine FORMULA. FORMULA recommande également de consulter un mécanicien professionnel agréé par les services techniques de FORMULA, formé par FORMULA aux spécificités et procédures de maintenance.

Ci-dessous la fréquence d'inspection et de maintenance minimale recommandée.

Procédure	Chaque sortie	Chaque 30h / 3 mois	Chaque 200h / 1 an
Nettoyage externe avec de l'eau et du savon neutre, inspection visuelle	●		
Contrôle du SAG, précontrainte du ressort et réglages de compression et détente.		●	
Service complet de l'amortisseur			●

⚠ AVERTISSEMENT: FORMULA recommande fortement pour les usages en conditions extrêmes, tels que le Bikepark, la DH, le Freeride et dans les pires conditions environnementales telles que la sécheresse, la poussière ou la boue, d'effectuer des maintenances plus régulières que celles listées ci-dessus. Pour plus d'information sur les types d'interventions à effectuer, consulter le site FORMULA (www.rideformula.com)

1.8 Cales de réduction de course Formula

L'amortisseur Formula MOD est proposé en 55 mm ou 65 mm de courses standards. Pour les cadres nécessitant une course différente, Formula propose des kit de réduction de course dans les dimensions suivantes: 2.5 mm, 5 mm et 7.5 mm.

Les cales de réduction de course Formula peuvent être installées et démontées facilement sans l'aide d'outils.



AVERTISSEMENT: FORMULA recommande fortement de ne pas installer ces cales quand elles ne sont pas nécessaires. Suivez les instructions ci-dessous pour une installation correcte, ne positionnez pas la cale de réduction de course autrement.

La procédure d'installation est :

- Dévisser l'écrou de précontrainte.
- Démontez le ressort hélicoïdal et la bague de verrouillage du ressort hélicoïdal.
- Pousser le tampon de fin de course vers le corps d'amortisseur.
- Installer la cale de réduction de course sur le plongeur sous le tampon de fin de course dans le bon sens tel que montré sur l'image, cela permet aux pièces de se connecter entre elles.



- Installer le ressort hélicoïdal.
- Replacer la bague de verrouillage du ressort sous la cale de réduction de course avec la surface plane vers le ressort hélicoïdal.



- Faire descendre le tampon de fin de course et la cale de réduction de course sur la bague de verrouillage de ressort hélicoïdal.



- Faire descendre le ressort hélicoïdal sur sa bague de verrouillage et appliquer la précontrainte désirée via l'écrou de précontrainte de ressort hélicoïdal.

Fin de la procédure de montage.

1.9 Problèmes - Causes - Solutions

Ce paragraphe concentre les problèmes qui pourraient apparaître à l'usage de l'amortisseur, leurs causes possibles et leurs solutions.

Lors d'un saut l'arrière du vélo me projete vers l'avant	Détente excessive / trop rapide	Tourner la molette de détente de 1 ou 2 clics dans le sens HORAIRE
Le ressort hélicoïdal est libre de tourner autour de l'amortisseur	Précontrainte sous le minimum recommandé	Tourner dans le sens HORAIRE l'écrou de précontrainte du ressort
L'amortisseur à une faible sensibilité, le vélo n'est pas équilibré avec l'arrière offrant trop de support	Le ressort est trop précontraint ou la compression est trop élevée	Déviser l'écrou de précontrainte dans le sens ANTI-HORAIRE ou tourner la molette de compression dans le sens ANTI-HORAIRE sur 1 ou 2 clics
Je n'arrive pas à trouver le SAG désiré	Ressort trop souple ou trop dur	Changer de ressort
Jeu dans la molette de compression	La vis de serrage s'est dévissée	Serrer la vis avec une clé TORX T10 sur la molette de compression
Jeu dans la molette de détente	La vis de serrage s'est dévissée	Serrer la vis avec une clé TORX T10 sur la molette de détente

Jeu dans le levier de blocage	La vis de serrage s'est dévissée	Serrer la vis avec une clé TORX T10 sur le levier de blocage
Blocage moins performant ou ne fonctionnant plus	Perte de pression dans le circuit hydraulique	Ne pas utiliser l'amortisseur et contacter un centre de maintenance agréé FORMULA pour service
Le CTS ne convient pas à mes attentes de réglages	Faire un test terrain dédié et vérifier	Changer de CTS, voir sur le site: www.rideformula.com . Formula recommande de contacter un centre de maintenance agréé FORMULA pour l'opération
Fuite d'huile	Fuite par un joint d'étanchéité	Ne pas utiliser l'amortisseur et contacter un centre de maintenance agréé FORMULA pour inspection et maintenance
Plongeur abimé	Des débris ou impacts ont abimé la surface anodisée du plongeur	Ne pas utiliser l'amortisseur et contacter un centre de maintenance agréé FORMULA pour inspection et maintenance
L'amortisseur semble trop souple ou dégonflé, m'obligeant des arrêts trop fréquents de contrôle	Vérifier et refaire la pression de 95 PSI dans le réservoir à l'aide exclusive de la pompe haute pression FORMULA	Si le problème persiste, ne plus utiliser l'amortisseur. Contacter un centre de maintenance agréé FORMULA pour inspection et maintenance

LIRE ATTENTIVEMENT

FORMULA S.a.S offre à l'acheteur original de l'amortisseur une garantie limitée à deux ans à partir de la date d'achat sur les défauts de fabrication et/ou de matériaux.

QUELLE PROTECTION JE RECOIS PAR LA GARANTIE ?

FORMULA S.a.S couvre à son appréciation, la réparation ou le remplacement d'un produit défectueux sous garantie.

CONDITIONS ET LIMITATIONS DE LA GARANTIE

1. FORMULA S.a.S garantie ses produits neufs contre les défauts de fabrication et/ou de matériaux pendant 24 mois à partir de la date d'achat. Vous devrez établir la preuve d'achat avec des documents originaux (reçu de vente ou facture) notifiant la date et lieu d'achat du produit en bonne et due forme afin d'obtenir un service de garantie.
FORMULA S.a.S ne donne pas de garantie de quelque nature sur des produits non neufs.
2. La validité de la garantie est sujette aux règles suivantes:
 - a)- La demande doit être notifiée dans les huit (8) jours de la découverte du potentiel défaut
 - b)- Chaque demande sera soumise au revendeur FORMULA S.a.S où le produit a été acheté, cependant la compréhension et l'appréciation de l'acceptabilité de la demande de garantie est exclusive à FORMULA S.a.S, les demandes de garanties de produits achetés directement auprès de FORMULA S.a.S seront effectuées par FORMULA S.a.S
 - c)- Seul le revendeur FORMULA S.a.S à la légitimité d'envoyer un produit défectueux auprès du fabricant, accompagné de ses documents.

Si un manquement à ses procédures est constaté, la demande de garantie sera invalidée, dans ce cas le produit sera disponible à son propriétaire dans une période de trente (30) jours, au delà il se détruit.

3. Cette garantie ne couvre pas les dommages résultant des cas suivants
 - a. **Transport ou installation incorrects. Une installation incorrecte résulte d'un manquement de suivi des procédures d'installation de sécurité fournies par ce manuel ou sur le site internet www.rideformula.com**
 - b. **Utilisation involontaire ou inappropriée du produit. Une utilisation involontaire ou inappropriée ne correspondant pas aux usages définis pour lequel le produit a été conçu et fabriqués dans un usage raisonnable. L'usage involontaire inclus mais n'est pas limité aux courses de descente régulières par l'UCI.**
 - c. **L'utilisation de matériaux ou de pièces détachées ne portant pas la marque Formula pour amortisseur MOD. FORMULA S.a.S ne peut en garantir la conformité, la sécurité, la durée de vie et la performance d'un amortisseur MOD de Formula si les pièces ou matériaux qu'il comporte ne porte pas la marque FORMULA et/ou ne sont pas compatibles et/ou ne sont pas conseillés et/ou ne sont pas expressément autorisés à être utilisés.**
 - d. **Manquement à un stockage ou une maintenance raisonnable ou appropriée, un nettoyage avec des matériaux durs, des agents corrosifs, une exposition prolongée aux solvants.**
 - e. **Produits sur lesquels le numéro de série et/ou code de production a été altéré, endommagé et/ou retiré.**
 - f. **Modifications effectuées par des personnes ne bénéficiant pas d'agrément de FORMULA ou n'ayant pas été approuvées par FORMULA.**
 - g. **Usure normale ou détérioration due à l'usage du produit.**
4. Revendeurs, distributeurs, importateurs ou toute autre partie que FORMULA S.a.S ne peuvent modifier cette garantie d'aucune façon.
5. Cette garantie n'affecte pas l'état des droits du consommateur ou aucun droits de l'acheteur qu'il pourrait avoir contre le revendeur à la suite du contrat de vente.
6. Les lois du gouvernement d'Italie régissent toutes les questions découlant de ou liées à cette garantie. Tout litige ou action en justice par l'acheteur découlant de ou lié à cette garantie sera porté exclusivement devant le tribunal de Prato, Italie.



www.rideformula.com

FORMULA S.a.s. di "Formula Group S.r.l." & C.

Via Erbosa, 63 - 59100 Prato (Italia)

Tel. +39 0574 603 609

Fax +39 0574 611 046

Reg. Imprese Prato / C.F. / P.IVA 02081070977

PEC: formula-italy@legalmail.it

Cap. Soc. 500.000,00 € i.v.

Information may be enhanced for improvement without prior notice. All rights reserved.

Le informazioni possono essere modificate senza preavviso. Tutti i diritti riservati.

Les informations peuvent être modifiées pour amélioration sans préavis. Tous droits réservés.